

TELEFUNKEN

NF 4

HF-Pentode

Technische Daten und Streuwerte

1. Allgemeine Daten

Heizung: $U_h = 12,6 \text{ V}$. $I_h = 195 \text{ mA}$
 Serienschaltung von 2 Röhren zur Heizung aus 25 Volt-Starterbatterien zulässig. Indirekt geheizt.
 Verstärkungsfaktor 4000
 Kapazitäten: C_{Eingang} $7,0 \pm 1,0 \text{ pF}$
 C_{Ausgang} $8,3 \pm 0,3 \text{ pF}$
 $C_{\text{Gitter-Anode}}$ $< 3 \times 10^{-3} \text{ pF}$
 Max. Länge (mit Patronenfassung) 88,7 mm
 Max. Durchmesser (mit Patronenfassung) 41,5 mm
 Sockel BM-Sockel

2. Maximale Betriebsdaten

Anodenspannung 200 V*)
 Schirmgitterspannung 150 V**)
 Anodenverlustleistung 1,5 W
 Schirmgitterverlustleistung 0,3 W
 Kathodenstrom 6 mA
 Spannung Faden-Schicht 100 V
 Gitterwiderstand
 a) feste Gitterspannung 1,0 M Ω
 b) autom. Gitterspannung 1,5 M Ω
 *) Einschaltspannung Anode (kalt) max. 400 V
 **) Einschaltspannung Schirmgitter (kalt) max. 250 V

3. Normaler Arbeitspunkt

Heizspannung 12,6 V
 Anodenspannung 200 V
 Schirmgitterspannung 100 V
 Gittervorspannung (mittel) ca. -2 V
 Anodenstrom 3 mA
 Schirmgitterstrom (mittel) ca. 1 mA
 Steilheit (mittel) 2,0 - 2,3 mA/V
 Steilheit (minimal) 1,8 mA/V
 Innerer Widerstand (mittel) 1,8 M Ω
 Innerer Widerstand (minimal) 0,7 M Ω
 Kathodenwiderstand
 zur autom. Gittervorspannung 500 Ω

4. Gitterstromeinsatz

Bei Anodenspannung 200 V
 Schirmgitterspannung 100 V
 Heizspannung 12,6 V
 beträgt:
 $U_{g2} = -1,8$ bis 0 Volt für $I_g = 3 \times 10^{-7}$ Amp

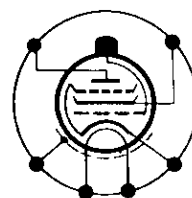
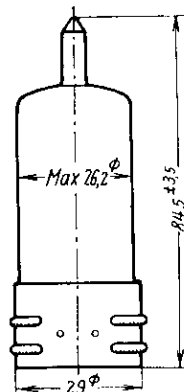

Sockelanschlüsse von unten gegen die Röhre gesehen.

Topffassung: Lg.-Nr. 1674

Patronenfassung: Lg.-Nr. 1673

Gewicht der Röhre: 26 g

5. Anodenruhestrom

Bei Anodenspannung 200 V
 Schirmgitterspannung 100 V
 Gittervorspannung 0 V
 Heizspannung 12,6 V
 beträgt: I_{a0} (mittel) ca. 9 mA
 I_{a0} (minimal) ca. 6 mA

6. Anodenschwanzstrom

Bei Anodenspannung 200 V
 Schirmgitterspannung 100 V
 Gittervorspannung -7 V
 Heizspannung 12,6 V
 beträgt: I_{a7} < 0,1 mA

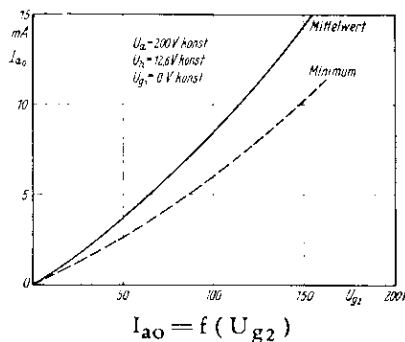
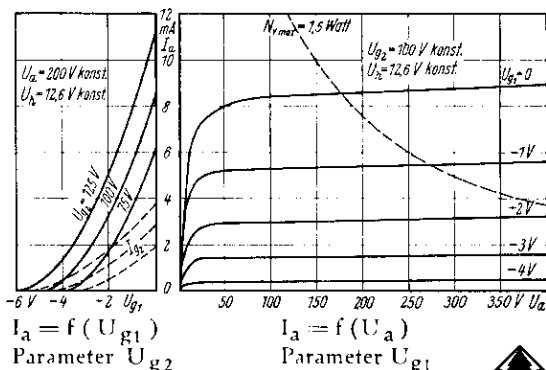

TELEFUNKEN

RG 12 D 2

Duodiode für Empfangs- und Meßzwecke

Vorläufige technische Daten

1. Allgemeine Daten

Brauchbar für Gleichrichterzwecke bis herab zu Wellenlängen von etwa 1,5 m

Heizspannung 12,6 V
 Heizstrom 74 mA
 Oxydkathode, indirekt geheizt

Kapazitäten:

gemessen bei Anschluß der Außenmetallisierung an Kathode
 $C_{\text{Anode 1/Kathode}}$ ca. 2,8 pF
 $C_{\text{Anode 2/Kathode}}$ ca. 20 pF
 $C_{\text{Anode 1/Anode 2}}$ $< 3 \times 10^{-3}$ pF

Die $I_a - U_a$ - Kennlinie befolgt für Anodenströme $< 50 \mu$ Amp. das Anlaufstromgesetz und besitzt bis zu diesem Stromwert exponentiellen Verlauf. Bei Änderung der Anodenspannung um 0,25 V ändert sich in diesem Gebiet der Anodenstrom um eine Zehnerpotenz.

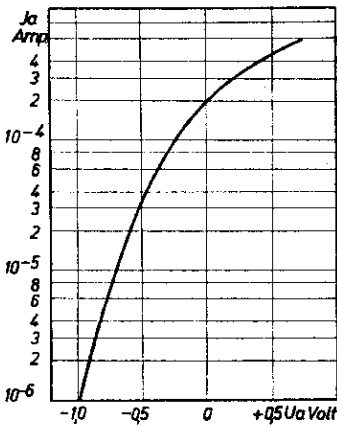

$I_a - U_a$ - Kennlinie im Anlaufstromgebiet

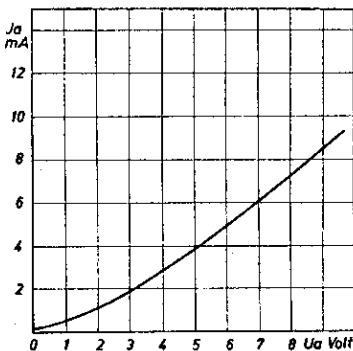

$I_a - U_a$ - Kennlinie im Raumladungsgebiet

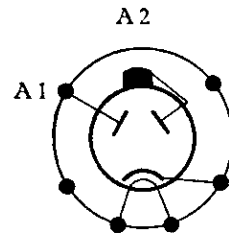
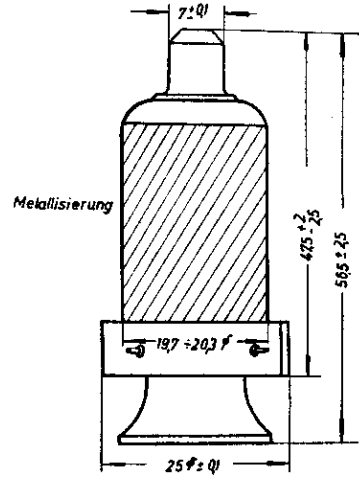

Sockelanschlüsse von unten gegen die Röhre gesehen

Gewicht der Röhre : ca. 15 g

Codewort : uzfma

Patronen-Fassung : Lg -Nr. 1679

2. Maximale Betriebsdaten

Anoden-Spitzenspannung 200 V
 Anodengleichstrom 2 mA
 (je System)

3. Stromeinsatz

für Heizspannung 12,6 V
 Anodenstrom 10^{-7} A
 beträgt:
 Anodenspannung 0 bis -1,5 V

Max. Länge (mit Patronenfassung) . . . 60 mm
 Max. Durchmesser (mit Patronenfassung) 44 mm
 Sockel 6 pol. Stiftsockel

Die oben angegebenen Meßwerte und Kurven sind unverbindliche Mittelwerte.

